

Sendwix 7DF-LDE



Sendwix 7DF-LDE je určen pro vyzdívání nosných obvodových i vnitřních stěn tloušťky 200 mm na tenkovrstvé lepidlo.

Vnější a vnitřní nosné zdivo
tl. 200 mm

Technické údaje zdicího bloku

Rozměry d × š × v (mm)	248 × 200 × 248
Třída objemové hmotnosti prvku	1,4
Hmotnost průměrná inf. (kg/ks)	16,9
Nasákavost (%)	10–18
Nebezpečné látky	I < 1,0
Barva	bílá
Počet kusů na paletě (ks)	64
Hmotnost palety průměrná inf. (kg)	1 105
Zakládací malta	Profimix ZM-920
Zdění na lepidlo	Profimix ZM-921
Výrobní závod	Bzenec

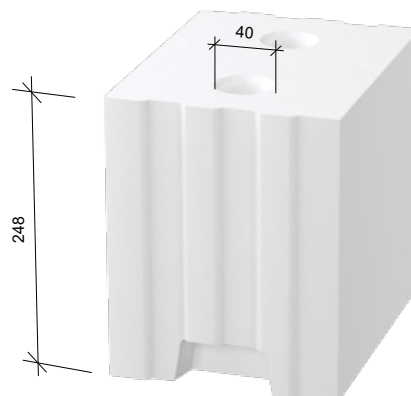

Technické údaje zdiva

Tloušťka zdiva bez omítky (mm)	200
Spotřeba bloků (ks/m ²)	16,0
Spotřeba bloků (ks/m ³)	80,0
Spotřeba lepidla (kg/m ²)	3,5
Spotřeba lepidla (kg/m ³)	17,5
Spotřeba zakl. malty tl. 20 mm (kg/bm)	6,2
Plošná hmotnost zdiva s omítkou (kg/m ²)	315
Směrná pracnost zdiva (Nh/m ²)	0,45
Třída reakce na oheň	A1
Požární odolnost s oboustrannou omítkou tl. 15 mm	REI 180
Laboratorní vzduchová neprůzvučnost R _w (dB)	49

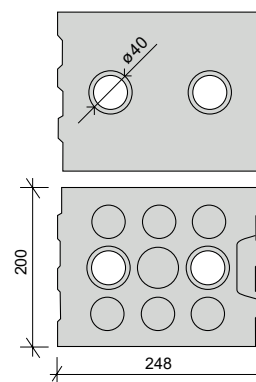

Převazba rohu
200/200 mm 7DF/7DF

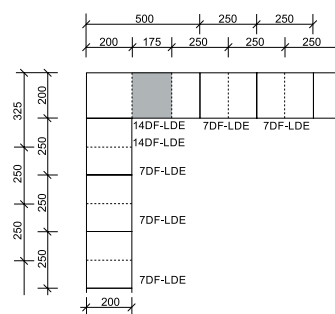

T převazba
200/200 mm 7DF/7DF

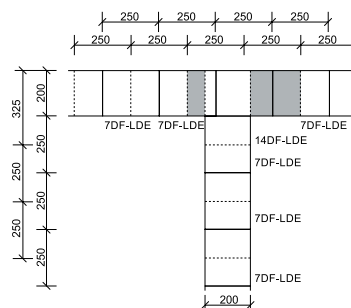

Statické údaje

Skupina zdicích prvků	2		
Děrování (%)	27		
Pevnost bloků v tlaku normalizovaná (N/mm ²)	15	20	25
Charakteristická pevnost zdiva tlaku f _k (N/mm ²)	6,5	8,3	10,0





Tepelnětechnické údaje

Tepelná vodivost λ _{10, dry, unit} (W/(m·K))	0,507
Měrná tepelná kapacita c (kJ/(kg·K))	1
Faktor difuzního odporu μ (-)	5/25

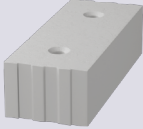

◀ Více informací o 7DF-LDE

Doplňkový sortiment k tloušťce stěny 200 mm

Zdicí bloky	Tepelněizolační bloky	Věncovky	Překlady
<p>Výškový poloviční formát</p> <p>Sendwix 1/2 14DF-LDE (498 × 200 × 123)</p> 	<p>Sendwix 14DF-D THERM (498 × 200 × 113)</p> 	<p>Sendwix 7DF-U (250 × 200 × 240)</p> 	<p>Sendwix 7DF (1000 až 3000 × 200 × 240)</p> 
<p>Na převazbu rohů</p> <p>Sendwix 14DF-LDE (290 × 240 × 123)</p> 			



◀ [Více informací o 7DF-LDE](#)

Změny technických údajů vyhrazeny. Odkazy na způsob zabudování jsou doporučením výrobce.
Tyto poznatky vychází ze současného stavu použití našich výrobků ověřených v praxi.
Vydáním tohoto informačního listu ztrácí všechny předchozí svou platnost.
Vydání: 1. 9. 2023