

Sendwix 8DF-LDE

Sendwix 8DF-LDE je určen pro vyzdívání nosných obvodových i vnitřních stěn tloušťky 240 mm na tenkovrstvé lepidlo.

Vnější a vnitřní nosné zdivo
tl. 240 mm

Technické údaje zdicího bloku

Rozměry d × š × v (mm)	248 × 240 × 248
Třída objemové hmotnosti prvku	1,4
Hmotnost průměrná inf. (kg/ks)	19,8
Nasákavost (%)	10–18
Nebezpečné látky	l < 1,0
Barva	bílá
Počet kusů na paletě (ks)	48
Hmotnost palety průměrná inf. (kg)	975
Zakládací malta	Profimix ZM-920
Zdění na lepidlo	Profimix ZM-921
Výrobní závod	Bzenec

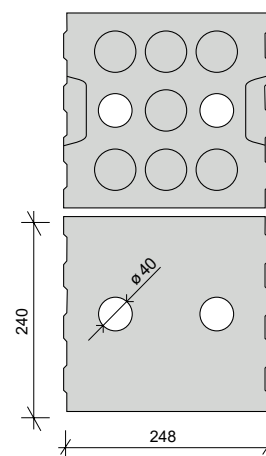
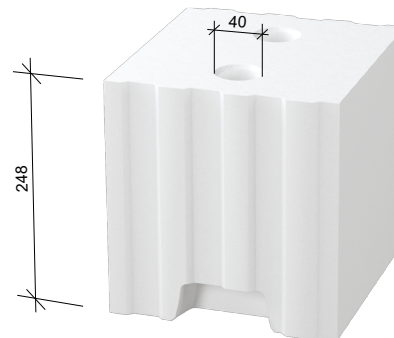

Technické údaje zdiva

Tloušťka zdiva bez omítky (mm)	240
Spotřeba bloků (ks/m ²)	16,0
Spotřeba bloků (ks/m ³)	66,7
Spotřeba lepidla (kg/m ²)	4
Spotřeba lepidla (kg/m ³)	16,7
Spotřeba zakl. malty tl. 20 mm (kg/bm)	7,4
Plošná hmotnost zdiva s omítkou (kg/m ²)	360
Směrná pracnost zdiva (Nh/m ²)	0,462
Třída reakce na oheň	A1
Požární odolnost s oboustrannou omítkou tl. 15 mm	REI 180
Laboratorní vzduchová neprůzvučnost R _w (dB)	50

Statické údaje

Skupina zdicích prvků	2		
Děrování (%)	26		
Přídržnost (MPa)	0,3		
Pevnost bloků v tlaku normalizovaná (N/mm ²)	10	15	20
Charakteristická pevnost zdiva tlaku f _k (N/mm ²)	4,6	6,5	8,3

Tepelnětechnické údaje

Tepelná vodivost λ _{10, dry, unit} (W/(m·K))	0,505
Měrná tepelná kapacita c (kJ/(kg·K))	1
Faktor difuzního odporu μ (-)	5/25

Vazba rohu 8DF-LDE

1. vrstva

2. vrstva

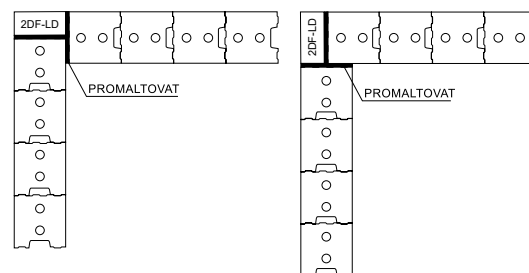

Vazba „T“ nosného zdiva

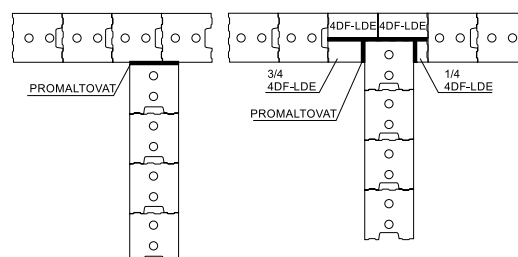

8DF-LDE 1. vrstva

2. vrstva

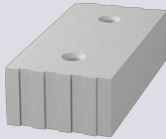
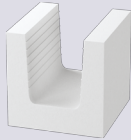
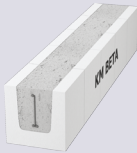

➡ Více informací o 8DF-LDE

Doplňkový sortiment k tloušťce stěny 240 mm

Zdicí bloky	Tepelněizolační bloky	Věnovky	Překlady
<p>Délkový poloviční formát</p> <p><u>2× Sendwix 2DF-LD</u> (240 × 115 × 123)</p> 	<p><u>Sendwix 16DF-D THERM</u> (498 × 240 × 113)</p> 	<p><u>Sendwix 8DF-U</u> (250 × 240 × 240)</p> 	<p><u>Sendwix 8DF</u> (1000 až 3000 × 240 × 240)</p> 
<p>Výškový poloviční formát</p> <p><u>Sendwix 5DF-LP</u> (290 × 240 × 123)</p> 			<p><u>2× Sendwix 2DF</u> (1000 až 3000 × 115 × 240)</p> 



◀ [Více informací o 8DF-LDE](#)

Změny technických údajů vyhrazeny. Odkazy na způsob zabudování jsou doporučením výrobce.
Tyto poznatky vychází ze současného stavu použití našich výrobků ověřených v praxi.
Vydáním tohoto informačního listu ztrácejí všechny předchozí svou platnost.
Vydání: 1. 9. 2023