

Technická příručka



Stropní systémy Miako a Hurdis



Představení KM Beta

Tradice, zkušenost, místní suroviny, moderní technologie

Rok 1991. Tehdy se začala psát historie dnešní společnosti KM Beta a.s. Velmi rychle jsme se dokázali etablovat jako významný výrobce betonové střešní krytiny, vápenopískových cihel, keramických zdicích bloků, stropních konstrukcí a nakonec i suchých maltových směsí a cihlových stěn. Ve všech produktových řadách dosahujeme vysokých tržních podílů. Důvod? Navazujeme na tradice a získané zkušenosti, využíváme prvotřídní místní suroviny a jsme aktivní v zavádění moderních technologií.

Keramický systém Profiblok

Keramický systém Profiblok a prvky pro stropní konstrukce Hurdis a Miako vznikají v závodě v Hodoníně.

Výroba keramických cihel zde byla zahájena již v roce 1860, v období před první světovou válkou šlo o největší cihlářský závod ve střední Evropě. Ve 30. letech minulého století zde dokonce pracovalo zhruba 1 500 zaměstnanců. Důležitý tržní podíl si závod drží i v dnešní době. Nyní se v závodě v Hodoníně vyrábí i cihlové stěny z Profibloku nebo Sendwixu. A to na automatické zdicí lince. Na samotné stavbě jsou stěny osazeny jeřábem na základovou desku.

Betonová střešní krytina

Tašky se od roku 1983 vyrábí v bzeneckém závodě – šlo o vůbec první průmyslovou produkci betonové střešní krytiny v tehdejším Československu.

Kvůli vysokému zájmu se proto o šest let později do jejich výroby, zapojil také nově vybudovaný závod v Kyjově. Na obou místech vznikají betonové tašky dodnes.

Vápenopískový systém Sendwix

Vápenopískové cihly Sendwix se vyrábějí v závodě v Bzenci-Prívově, jehož tradice sahá do roku 1912.

Zpočátku byly rozhodujícím produktem cihly klasického formátu, které se používaly například pro domy s pohledovým zdívkem nebo na komíny. K dispozici byly i plotovky, později přibýly zdicí bloky. Výhodami materiálu z vápna a písku byly od začátku pevnost, mrazuvzdornost, dobrý akustický útlum a tepelná pohoda. K těmto výhodám přibyla také schopnost rychlé realizace stavby pomocí cihlových stěn ze Sendwixu. Rychlost je srovnatelná s modulární výstavbou dřevostaveb, zůstávají ale zachovány všechny výhody zděných domů.

Suché maltové směsi Profimix

Rozsáhlá ložiska jemných křemičitých písků v okolí Bzence jsou základní surovinou pro jejich výrobu.

K dispozici jsou cementové potěry, lepidla, stěrkové hmoty, vnitřní i vnější sanační omítky nebo zdicí a tepelněizolační malty.



Jsme výrobcem uceleného sortimentu stavebních materiálů pro hrubou stavbu.

Navazujeme na zkušenosti několika generací, zároveň možnosti tradičních materiálů rozvíjíme zaváděním unikátních technologií.



Naše fungování je postaveno na několika principech.

Růst založený na inovacích

Neustále se rozvíjíme osvojováním nových znalostí, dovedností, technologických postupů a jejich zaváděním do praxe.

Odpovědnost k zákazníkům i okolí

Když něco nefunguje, hledáme řešení. Odpovědnost vnímáme i v širším kontextu. Opatřeními ve výrobě se snažíme snižovat uhlíkovou stopu.

Otevřená komunikace a respekt

Komunikujeme otevřeně, aktivně, rychle a věcně. Nejen k zákazníkům, ale i zaměstnancům přistupujeme s respektem.

Udržitelná spolupráce



Preferujeme WIN / WIN řešení problémů. Dlouhodobé obchodní vztahy budujeme zejména svým servisem a proaktivním přístupem.

Stropní konstrukce Hurdis a Miako

Vznikají v našem závodě v Hodoníně. Výroba zde byla zahájena už v roce 1860, v období před první světovou válkou šlo o největší cihlářský závod ve střední Evropě. Ve 30. letech minulého století zde dokonce pracovalo zhruba 1 500 zaměstnanců. Důležitý tržní podíl si závod drží i v dnešní době.

4 funkce v systému

Stropy jsou využívány i pro stavbu svépomocí kvůli jejich jednoduché manipulaci bez použití těžké mechanizace. Pro zajištění větší nosnosti stropů můžete nosníky zdvojit či ztrojit. Finální nadbetonávkou dochází k vytvoření tuhé stropní tabule, která stavbu prostorově ztužuje.

	Stropní systém Miako	Stropní systém Hurdis na rovné čelo
stropní vložky	 <p>Miako 15/62,5 250 × 525 × 150 mm</p> <p>Miako 19/62,5 250 × 525 × 190 mm</p>	 <p>Hurdis 1 rovné čelo 980 × 250 × 80 mm</p>
stropní nosníky	 <p>Stropní nosník Miako 1 750–8 250 × 160 × 189 mm</p>	-

Stropní systémy Hurdis a Miako

Jednoduchá montáž bez těžké realizace. Podpora od výrobce. Dva benefity, které získáte. Kromě přesnějšího výpočtu materiálu pro stavbu od nás můžete očekávat i vypracování kladečského výkresu a pracovní návod. A to zcela zdarma.

Stručně o materiálech:

Keramické nosníky pro systém Miako a Hurdis jsou dostupné v délkách 1 750 až 8 250 mm. Šířka vložek Miako je daná předepsanou roztečí nosníků 625 mm, výška je buď 150 nebo 190 mm. Desky Hurdis pro ocelové profily s délkou 980 mm.

Další výhody:



Požární odolnost REI 180



Akustický útlum



Jednoduchá manipulace



Vysoká variabilita

Keramické stropy Miako

Keramické stropy Miako se používají pro rodinné a bytové domy, hotely, penziony, školy, kanceláře a zdravotnická zařízení.

Stropy se vyznačují vysokou variabilitou dle rozpětí a únosnosti a jednoduchou montáží.

Strop plní svoji funkci až po zmonolitnění a po době, kdy zmonolitňující beton dosáhne normou stanovené pevnosti pro třídu betonu C20/25. Keramická stropní konstrukce Miako je navržena podle ČSN EN 15037-1:2009 Betonové prefabrikáty – Stropní konstrukce z trámů a vložek – Část 1: Trámy a podle ČSN EN 1992-1-1:2006 Eurokód 2: Navrhování betonových konstrukcí – Část 1-1: Obecná pravidla a pravidla pro pozemní stavby.

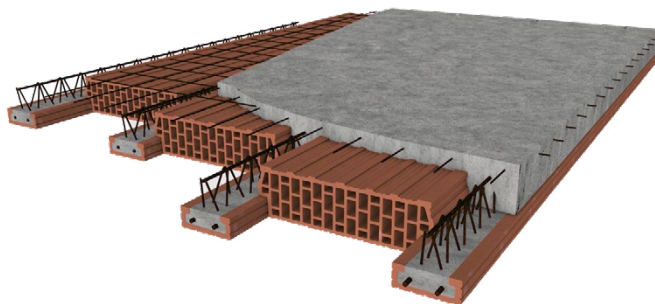

Miako 15/62,5

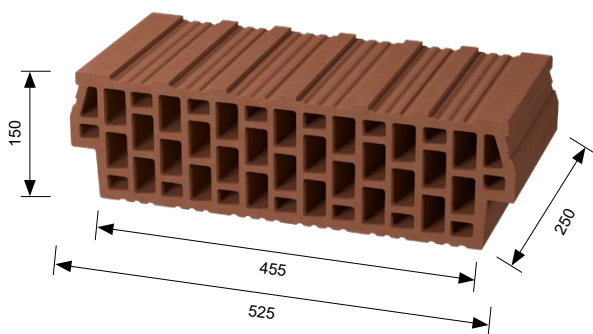

Miako 19/62,5

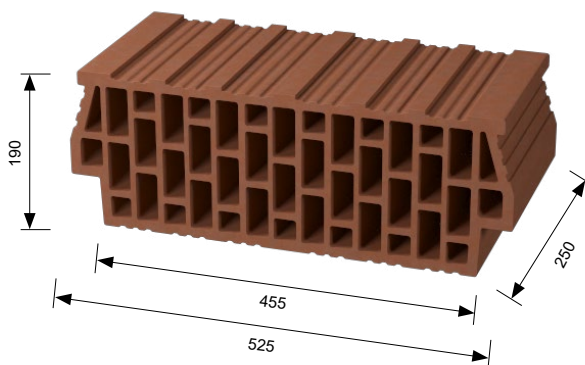

Keramický stropní nosník s příhradovou výztuží

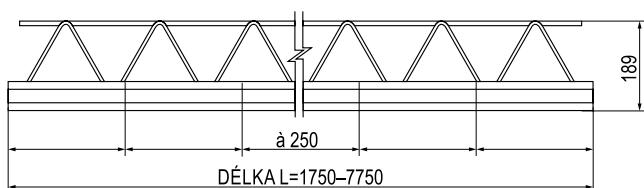

Příčný řez nosíkem

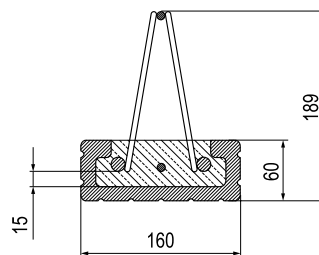

Typy skladeb stropů

MIAKO 15/62,5

Tloušťka stropu 210 mm

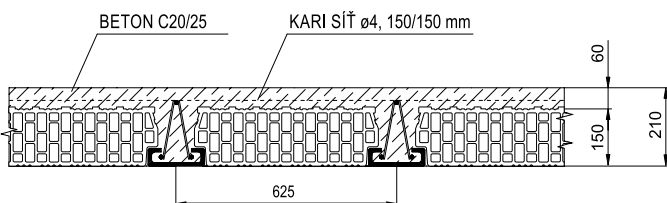

MIAKO 19/62,5

Tloušťka stropu 230 mm

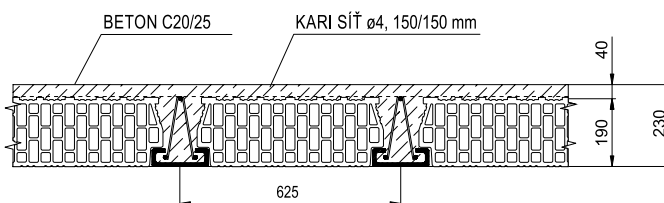

MIAKO 19/62,5
Tloušťka stropu 250 mm

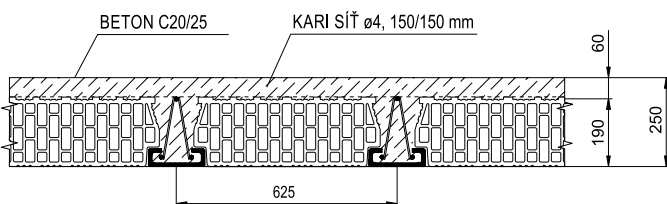

MIAKO 19/62,5
Tloušťka stropu 270 mm

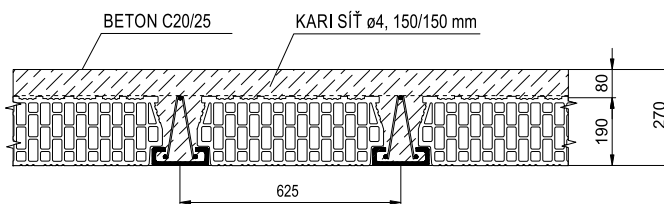

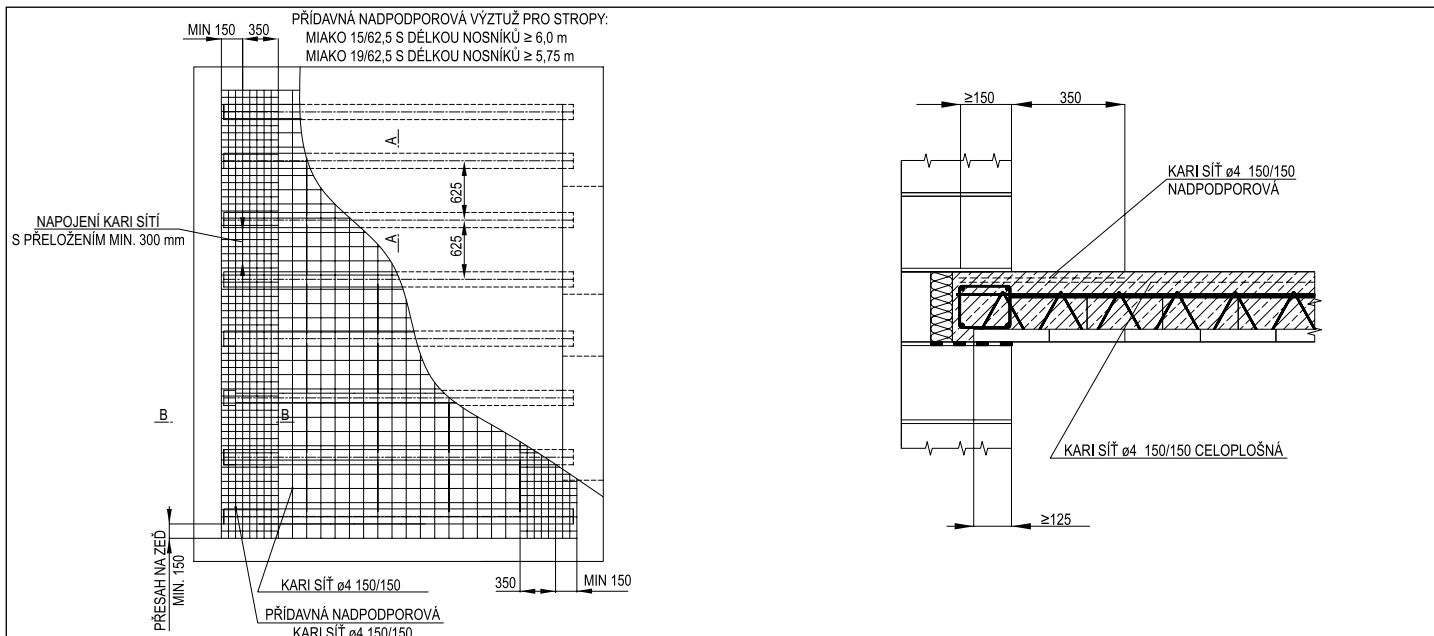

Obr. 5 Celoplošné vyztužení monolitické stropní desky s přídatným nadpodporovým vyztužením KARI sítí

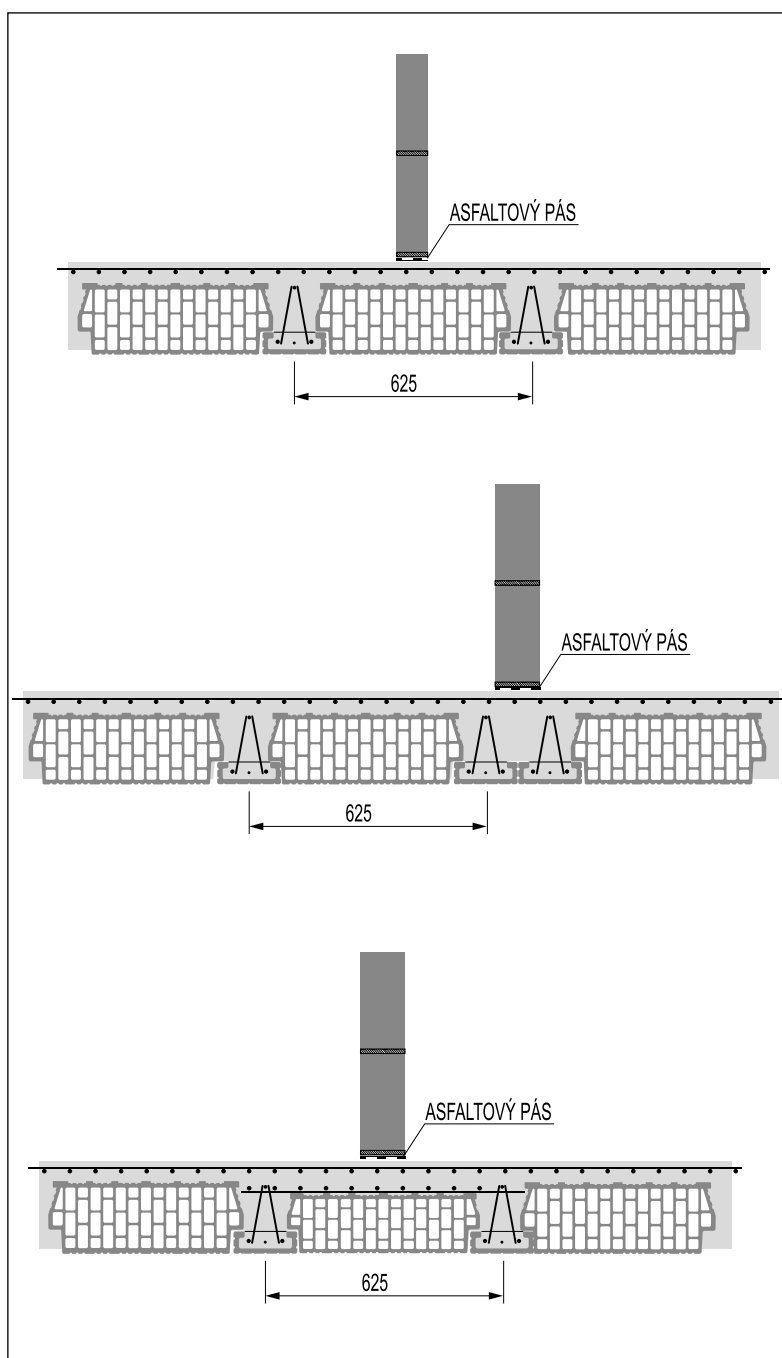

Obr. 7 Řešení lehkých příček v podélném směru tloušťka 80 a 115 mm

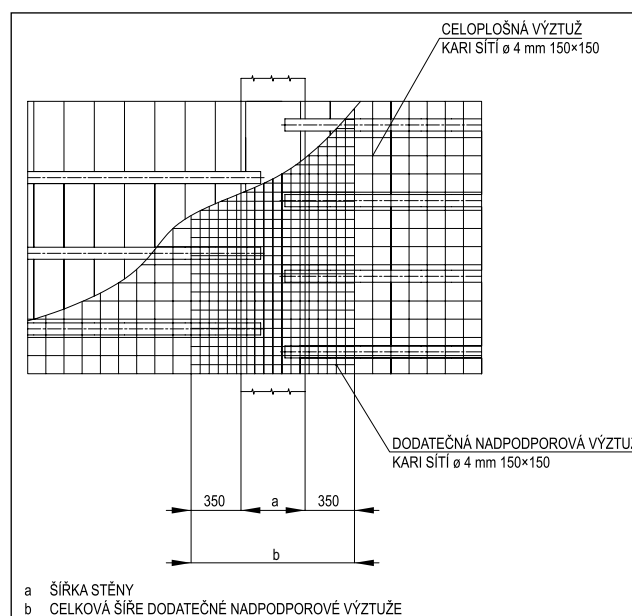

Obr. 6 Dodatečné vyztužení KARI sítí nad střední podporou

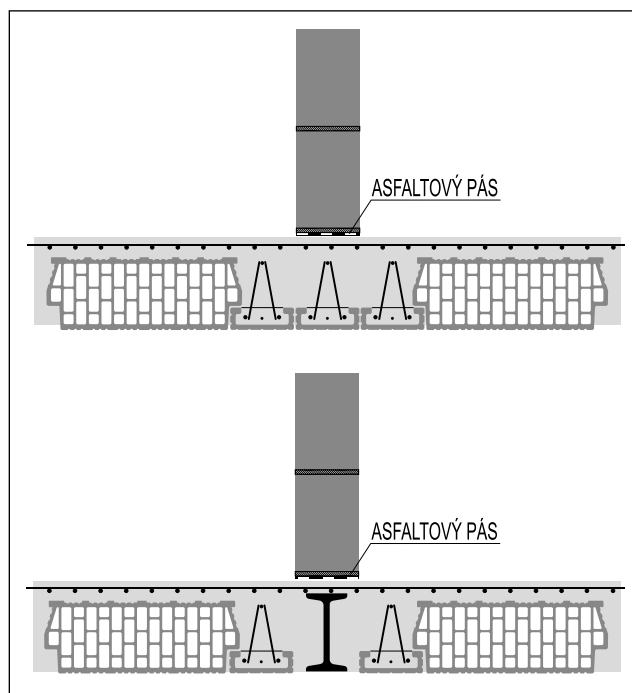

Obr. 8 Řešení hmotných příček v podélném směru tloušťka 175 mm a více

Tabulka spotřeb

Typ vložky Miako	Tloušťka stropu (mm)	Počet vložek Miako (ks/paleta)	Tloušťka betonové vrstvy nad vložkami (mm)	Spotřeba betonu informativní (m ³ /m ² stropu)
15/62,5	210	80	60	0,078
19/62,5	230	64	40	0,063
19/62,5	250	64	60	0,086
19/62,5	270	64	80	0,104

Legenda:

Osová vzdálenost nosníků 625 mm
Spotřeba vložek Miako 6,4 (ks/m²)

Tabulka únosnosti stropních konstrukcí

Miako 15/62,5						nutné vzepětí (mm)	Miako 19/62,5				nutné vzepětí (mm)	Miako 19/62,5				nutné vzepětí (mm)					
délka nosníku	světlé rozpětí	výška stropní konstrukce 210 mm					výška stropní konstrukce 230 mm					výška stropní konstrukce 250 mm					výška stropní konstrukce 270 mm				
		výška nadbetonávky 60 mm					výška nadbetonávky 40 mm					výška nadbetonávky 60 mm					výška nadbetonávky 80 mm				
dl (m)	L (m)	q _k (kN/m ²)	q _d (kN/m ²)	d _{st} (mm)	a (mm)	q _k (kN/m ²)	q _d (kN/m ²)	d _{st} (mm)	a (mm)	q _k (kN/m ²)	q _d (kN/m ²)	d _{st} (mm)	a (mm)	q _k (kN/m ²)	q _d (kN/m ²)	d _{st} (mm)	a (mm)				
1,75	1,50	10,00	13,95	4	150	-	10,00	13,95	4	150	-	10,00	13,95	4	150	-	10,00	13,95	4	150	-
2,00	1,75	10,00	13,95	4	150	-	10,00	13,95	4	150	-	10,00	13,95	4	150	-	10,00	13,95	4	150	-
2,25	2,00	10,00	13,95	4	150	-	10,00	13,95	4	150	-	10,00	13,95	4	150	-	10,00	13,95	4	150	-
2,50	2,25	9,20	12,87	4	150	-	10,00	13,95	4	150	-	10,00	13,95	4	150	-	10,00	13,95	4	150	-
2,75	2,50	6,90	9,77	4	150	-	8,30	11,66	4	150	-	9,00	12,60	4	150	-	9,70	13,55	4	150	-
3,00	2,75	5,20	7,47	4	150	-	6,40	9,09	4	150	-	6,90	9,77	4	150	-	7,40	10,44	4	150	-
3,25	3,00	3,90	5,72	4	150	-	4,90	7,07	4	150	-	5,20	7,47	4	150	-	5,60	8,01	4	150	-
3,50	3,25	6,20	8,82	4	150	-	7,50	10,58	4	150	-	8,20	11,52	4	150	-	8,80	10,99	4	150	-
3,75	3,50	4,90	7,07	4	150	-	6,10	8,69	4	150	-	6,60	9,36	4	150	-	7,10	10,04	4	150	-
4,00	3,75	3,90	5,72	4	150	-	4,90	7,07	4	150	-	5,30	7,61	4	150	-	5,60	8,01	4	150	-
4,25	4,00	5,70	8,15	4	150	-	7,00	9,90	4	150	-	7,60	10,71	4	150	-	8,20	11,52	4	150	-
4,50	4,25	4,70	6,80	4	150	12,9	5,90	8,42	4	150	12,2	6,30	8,96	4	150	-	6,80	9,63	4	150	-
4,75	4,50	3,50	5,18	4	150	12,9	4,90	7,07	4	150	12,9	5,20	7,47	4	150	-	5,60	8,01	4	150	-
5,00	4,75	5,10	7,34	4	150	13,6	6,60	9,36	4	150	13,6	7,10	10,04	4	150	13,6	7,70	10,85	4	150	13,6
5,25	5,00	4,10	5,99	4	150	14,3	5,60	8,01	4	150	14,3	6,10	8,69	4	150	14,3	6,60	9,36	4	150	14,3
5,50	5,25	3,30	4,91	4	150	15,1	4,10	5,99	4	150	15,1	5,20	7,47	4	150	15,1	5,60	8,01	4	150	15,1
5,75	5,50	3,30	4,91	4	150	15,8	4,60	6,66	4	150	15,8	5,70	8,15	4	125	15,8	6,20	8,82	4	125	15,8
6,00	5,75	3,50	5,18	4	125	16,5	4,70	6,80	4	125	16,5	6,30	8,96	4	100	16,5	6,80	9,63	4	100	16,5
6,25	6,00	3,60	5,31	4	125	17,2	4,80	6,93	4	125	17,2	6,00	8,55	4	100	17,2	6,30	8,96	4	100	17,2
6,50	6,25	-	-	-	-	-	4,10	5,99	4	125	17,9	5,40	7,74	4	100	17,9	5,90	8,42	4	100	17,9
6,75	6,50	-	-	-	-	-	3,50	5,18	4	125	18,6	4,90	7,07	4	100	18,6	5,40	7,74	4	100	18,6
7,00	6,75	-	-	-	-	-	-	-	-	-	-	4,30	6,26	4	100	19,6	5,00	7,20	4	100	19,6
7,25	7,00	-	-	-	-	-	-	-	-	-	-	3,80	5,58	4	100	20,1	4,70	6,80	5	150	20,1
7,50	7,25	-	-	-	-	-	-	-	-	-	-	-	-	-	-	-	4,30	6,26	5	125	20,8
7,75	7,50	-	-	-	-	-	-	-	-	-	-	-	-	-	-	-	3,80	5,58	5	125	21,5

Legenda:

Minimální uložení nosníků (koordinační rozměr) 125 mm
Beton monolitu C20/25
Osová vzdálenost nosníků 625 mm

q_k charakteristická hodnota rovnoměrného spojitého zatížení bez vlastní tíhy, sestávající ze stálého zatížení a užitného. Užitné zatížení je uvažováno hodnotou 3,0 kN/m².

q_d návrhová hodnota zatížení bez vlastní tíhy, sestávající ze stálého zatížení (γF=1,3) a užitného zatížení (γF=1,5)

d_{st} průměr výztuže KARI sítě

a vzdálenost příčné výztuže (rozměry oka KARI sítě)

Poznámky:

Vzepětí nosníků v hodnotě L/350 je doporučeno ve všech případech. V tabulce je uvedeno, kdy je nutné ho s ohledem na průhyb provést. Jeho hodnota je stanovena pro základní rozměr světlého rozpětí nosníků. Světlé rozpětí nosníků je v tabulce uvedeno v koordinačním rozměru.



➡ [Více informací o Keramických střepech Miako](#)

Změny technických údajů vyhrazeny. Odkazy na způsob zabudování jsou doporučením výrobce.

Tyto poznatky vychází ze současného stavu použití našich výrobků ověřených v praxi.

Vydáním tohoto informačního listu ztrácí všechny předchozí svou platnost.

Vydání: 1. 9. 2022

Stropní deska Hurdis

Podélně děrovaná cihelná tvarovka Hurdis 1 je tradiční stropní deska používaná v polomontovaných stropních konstrukcích. Stropní deska Hurdis 1 s rovným čelem se používá ve stropních konstrukcích, kde nosným prvkem je ocelový i nosník. Únosnost stropních konstrukcí je navržena pro rodinné a bytové domy, kancelářské a občanské stavby.

Popis

- dlouholetá tradice - jediný ryze český výrobce
- vysoká kvalita
- vysoká únosnost
- délková variabilita
- ideální podklad pro omítku
- snadná manipulace a rychlá montáž dle montážního postupu

Stropní desky Hurdis 1 - rovné čelo



Tabulka spotřeb

	Hurdis 1 - rovné čelo
Rozměry d × š × v (mm)	980 × 250 × 80
Hmotnost inf. (kg/ks)	14,0
Počet cihel (ks/paleta)	60
Hmotnost palety (kg)	865

Použití - Hurdis 1

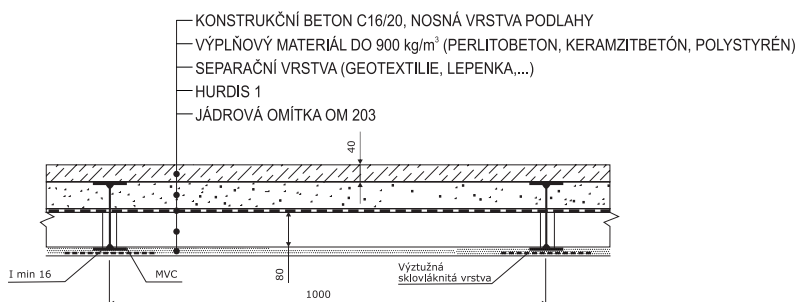

◀ [Více informací o stropní desce Hurdis 1](#)

Změny technických údajů vyhrazeny. Odkazy na způsob zabudování jsou doporučením výrobce.

Tyto poznatky vychází ze současného stavu použití našich výrobků ověřených v praxi.

Vydáním tohoto informačního listu ztrácí všechny předchozí svou platnost.

Vydání: 1. 9. 2022

Keramické stropy Hurdis 1 na rovné čelo

Použití

Keramické stropy Hurdis na rovné čelo se používají pro obytné budovy. Jsou navrženy pro charakteristické zatížení bez vlastní tíhy stropní konstrukce v hodnotě 3,00 kN/m² a 5,00 kN/m².

Doporučený postup montáže

1. Ocelové válcované profily, tvořící stropní nosníky, se ukládají na nosné vyrovnané zdivo, nebo železobetonový ztužující věnec. Při ukládání na zdivo v případě, že ztužující věnce se betonují zároveň s deskou stropní konstrukce, se doporučuje vložit pod stropní nosníky v místě uložení stropní konstrukce pruh asfaltového pásu, aby nedocházelo k zatékání čerstvého betonu do dutin zdicích prvků.

Stropní nosníky se doporučuje osazovat na cementovou maltu min. M5 tloušťky 10 mm. To je nutné zejména v případech, kdy ocelové nosníky nejsou podloženy pruhem asfaltového pásu. Ocelové válcované nosníky (I č. 120 až I č. 300) jsou umístěny v osové vzdálenosti dané délkou a typem použité cihelné desky Hurdis.

Délka uložení ocelových válcovaných nosníků na nosném zdivu se musí být minimálně 150 mm. Menší hodnotu uložení je možné připustit pouze na základě individuálního statického posouzení nebo při ukládání na železobetonový ztužující věnec z betonu min. C16/20 (doporučeno C20/25).

Ztužující věnec se vyztuží podle konstrukčních zásad. Neplní-li i jinou funkci (překlad, vodorovné ztužidlo apod.), obvykle postačí jako výztuž z oceli B500 podélné pruty 4Ø10 a tříminky ø6 po 400 mm.

Aby podmínka uložení ocelových válcovaných nosníků min. 150 mm byla splněna i u stěn s menší tloušťkou, než je 300 mm, ocelové válcované nosníky se v těchto případech neukládají s čely nosníků proti sobě, ale ukládají se vedle sebe.

Pokud se ocelové válcované nosníky ukládají na zdivo je nutno posoudit, zda zdivo vyhoví na soustředěný tlak (např. pomocí Tabulky č. 1). Pokud zdivo nevyhoví na posouzení na soustředěný tlak lze ocelové válcované nosníky uložit na železobetonový věnec nebo betonový úložný blok z betonu C20/25 s min. výškou stanovenou jako dvojnásobek vzdálenosti okraje spodní příruby ocelového válcovaného nosníku a okraje úložného bloku nebo na ocelové podkladní plechy, pro jejichž návrh lze použít hodnoty podle Tabulky č. 1.

2. Na spodní příruby ocelových válcovaných nosníků se na maltové lože z vápenocementové malty min. M2,5 tl. 10 mm uloží cihelné desky Hurdis. Uložení cihelných desek Hurdis by mělo být alespoň 30 mm. Poškozené cihelné desky Hurdis se nesmí zabudovat. Pokud se poškodí při montáži, je nutné je vyjmout a nahradit nepoškozenými.

Po uložení cihelných desek Hurdis se nesmí chodit. Pohyb při provádění stropu se připouští výhradně po lávkách (např. z fošen) uložených na horních přírubách ocelových válcovaných nosníků.

3. Na horní povrch cihelných desek Hurdis se zatře vrstvou tl. 10 mm vápenocementové malty M1. Přitom je důležité vzhledem k eliminaci nepříznivých účinků smršťování této vrstvy nepřekračovat tloušťku malty 10 mm ani nepoužívat pro vytvoření této vrstvy malty vyšších pevností s vysokým obsahem cementu.
4. Na vrstvu malty, provedenou podle předchozího bodu, se provádí výplňová vrstva. Tu se doporučuje vytvořit z desek z expandovaného polystyrénu EPS 100, které se stavebním lepidlem přilepí k vrstvě malty nad cihelnými deskami HURDIS.
5. Na výplňovou vrstvu se provede betonová roznášecí vrstva vyztužená svařovanou sítí KARI ø5/150-ø5/150 z betonu C20/25 konzistence S3 tloušťky 60 mm. Při betonáži je nutné zabránit místnímu hromadění. Přesah svařovaných sítí by měl být min. 260 mm.

Tuto vrstvu se doporučuje provést tak, aby její spodní povrch byl v úrovni spodního okraje horních přírub ocelových nosníků a aby tak zabráňovala klopení nosníků. Pokud to není vzhledem k výšce výplňové vrstvy z konstrukčních důvodů možné, je nutné zabránit možnosti posunu mezi horní přírubou ocelového nosníku a betonovou roznášecí vrstvou jinak, např. přivařením trnů či kotvení prutů z betonářské výztuže po max. 300 mm.

Pokud by návrh stropní konstrukce předpokládal provedení skladby stropní konstrukce bez výplňové vrstvy, je nutné provést oddělit betonovou roznášecí vrstvu od vrstvy malty nad cihelnými deskami Hurdis separační vrstvou tvořenou např. geotextilií.

Keramické stropy Hurdis na rovné čelo

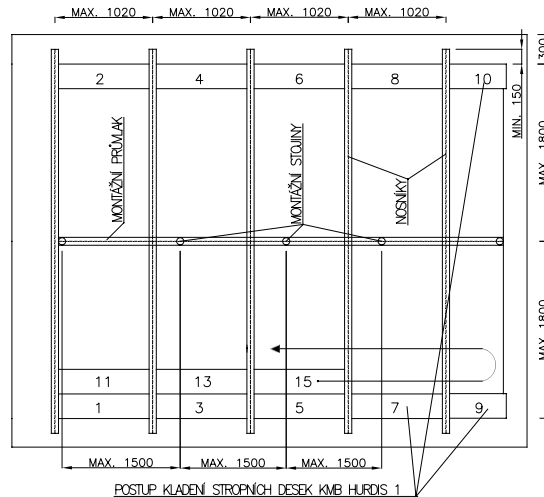
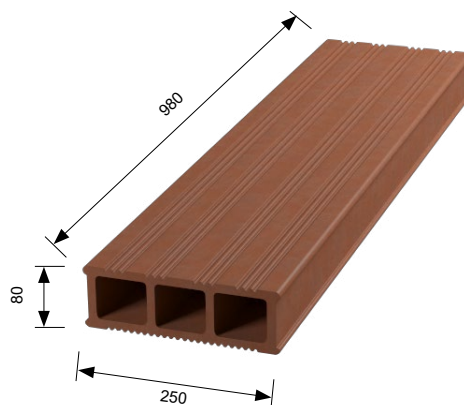

POSTUP KLADENÍ STŘEŠNÍCH DESEK KMB HURDIS 1

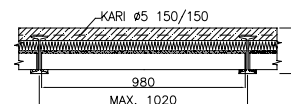
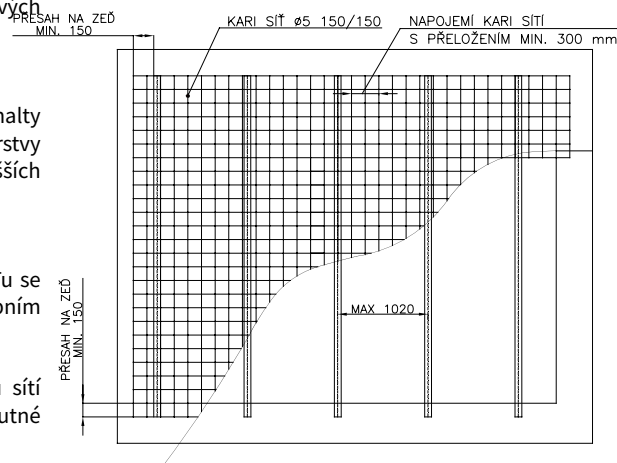

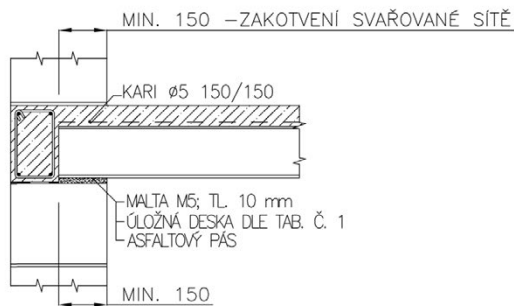

DETAIL ULOŽENÍ U STĚNY

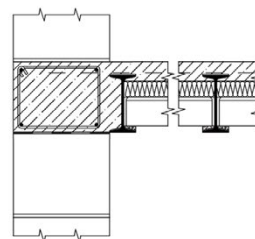

ULOŽENÍ PŘÍMO NA ZEĎ

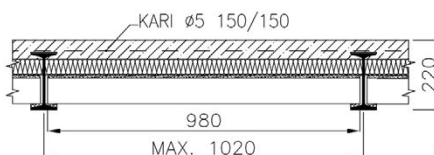

DETAIL ULOŽENÍ U STĚNY

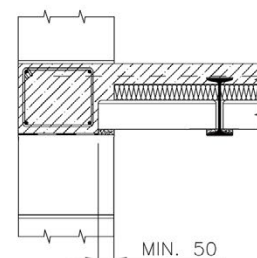

Návrh pomocí tabulky

Tabulka č. 1 slouží pro usnadnění návrhu stropní konstrukce z válcovaných ocelových profilů I č. 120 až I. č. 300 a cihelných desek Hurdis na rovné čelo ukládaných bez patek na jejich spodní příruby.

Obsahuje charakteristiky stanovené statickým výpočtem charakteristické zatížení bez vlastní tíhy stropní konstrukce a omítky 3,00 kN/m² a 5,00 kN/m².

Zatížení 3,00 kN/m² odpovídá součtu charakteristické hodnoty užitého zatížení 1,50 kN/m² a charakteristické hodnoty 1,50 kN/m² stálého zatížení podlahou. Zatížení 5,00 kN/m² odpovídá součtu charakteristické hodnoty užitého zatížení 1,50 kN/m², charakteristické hodnoty 1,50 kN/m² stálého zatížení podlahou a charakteristické hodnoty 2,00 kN/m² od ostatního stálého zatížení (např. lehkých přiček).

světelná rozpětí m	stropní konstrukce s výplní s objemovou hmotností max. 35 kg/m ³ (polystyren)															
	charakteristická hodnota zatížení bez vlastní tíhy 3,00 kN/m ²							charakteristická hodnota zatížení bez vlastní tíhy 5,00 kN/m ²								
	druh profilu	velikost profilu	min. pevnost při uložení přímo na zdivu [MPa]		šířka uložné desky b2 [m]	tloušťka uložné desky t [mm]	min. pevnost při uložení na uložné desce [MPa]		druh profilu	velikost profilu	min. pevnost při uložení přímo na zdivu [MPa]		šířka uložné desky b2 [m]	tloušťka uložné desky t [mm]	min. pevnost při uložení na uložné desce [MPa]	
		1. sk.	2. sk.			1. sk.	2. sk.			1. sk.	2. sk.			1. sk.	2. sk.	
2,000	IPE č.	140	0,69	0,87	-	-	0,69	0,87	IPE č.	140	0,91	1,14	-	-	0,91	1,14
2,250		140	0,77	0,97	-	-	0,77	0,97		140	1,01	1,27	-	-	1,01	1,27
2,500		140	0,85	1,07	-	-	0,85	1,07		140	1,12	1,40	-	-	1,12	1,40
2,750		140	0,93	1,17	-	-	0,93	1,17		140	1,23	1,53	0,15	5	0,60	0,75
3,000		140	1,02	1,27	-	-	1,02	1,27		140	1,33	1,67	0,15	5	0,65	0,81
3,250		140	1,10	1,37	-	-	1,10	1,37		140	1,44	1,80	0,15	5	0,70	0,87
3,500		140	1,18	1,47	-	-	1,18	1,47		160	1,53	1,92	0,15	5	0,76	0,95
3,750		160	1,25	1,56	0,15	5	0,62	0,77		160	1,64	2,05	0,15	5	0,81	1,01
4,000	I č.	160	1,33	1,66	0,15	5	0,66	0,82	180	1,58	1,98	0,15	5	0,86	1,08	
4,250		160	1,41	1,76	0,15	5	0,70	0,87	180	1,68	2,10	0,15	5	0,92	1,15	
4,500		180	1,35	1,69	0,15	5	0,74	0,93	180	1,77	2,21	0,15	5	0,97	1,21	
4,750		180	1,43	1,78	0,15	5	0,78	0,98	200	1,71	2,14	0,15	5	1,03	1,28	
5,000		180	1,50	1,88	0,15	5	0,82	1,03	200	1,80	2,25	0,15	5	1,08	1,35	
5,250		200	1,44	1,81	0,15	5	0,87	1,08	200	1,89	2,36	0,15	5	1,13	1,41	
5,500		200	1,51	1,89	0,15	5	0,91	1,13	220	1,82	2,28	0,15	5	1,19	1,49	
5,750		200	1,58	1,97	0,15	5	0,95	1,18	220	1,90	2,38	0,20	7	0,93	1,17	
6,000		220	1,52	1,90	0,15	5	1,00	1,24	240	1,81	2,27	0,20	7	0,98	1,22	
6,250		220	1,59	1,98	0,15	5	1,04	1,29	240	1,89	2,36	0,20	7	1,02	1,27	
6,500		220	1,65	2,06	0,15	5	1,08	1,35	240	1,96	2,45	0,20	7	1,06	1,32	
6,750		240	1,56	1,96	0,15	5	1,13	1,41	260	1,96	2,45	0,20	7	1,11	1,38	
7,000		240	1,62	2,03	0,15	5	1,17	1,46	260	2,03	2,54	0,20	7	1,15	1,43	
7,250		240	1,68	2,10	0,20	7	0,91	1,13	260	2,10	2,62	0,20	7	1,19	1,48	
7,500		260	1,67	2,09	0,20	7	0,95	1,18	280	2,08	2,60	0,25	9	1,02	1,24	
7,750		260	1,73	2,16	0,20	7	0,98	1,22	280	2,14	2,68	0,25	9	1,05	1,28	
8,000	260	1,78	2,23	0,20	7	1,07	1,26	280	2,21	2,77	0,25	9	1,09	1,32		

světél rozpětí m	stropní konstrukce s výplní s objemovou hmotností max. 600 kg/m ³															
	charakteristická hodnota zatížení bez vlastní tíhy 3,00 kN/m ²								charakteristická hodnota zatížení bez vlastní tíhy 5,00 kN/m ²							
	druh profilu	velikost profilu	min. pevnost při uložení přímo na zdivu [MPa]		šířka uložné desky b2 [m]	tloušťka uložné desky t [mm]	min. pevnost při uložení na uložné desce [MPa]		druh profilu	velikost profilu	min. pevnost při uložení přímo na zdivu [MPa]		šířka uložné desky b2 [m]	tloušťka uložné desky t [mm]	min. pevnost při uložení na uložné desce [MPa]	
			1. sk.	2. sk.			1. sk.	2. sk.			1. sk.	2. sk.			1. sk.	2. sk.
2,000	IPE č.	140	0,72	0,90	-	-	0,72	0,90	IPE č.	140	0,93	1,17	-	-	0,93	1,17
2,250		140	0,80	1,00	-	-	0,80	1,00		140	1,01	1,27	-	-	1,01	1,27
2,500		140	0,88	1,10	-	-	0,88	1,10		140	1,15	1,44	-	-	1,15	1,44
2,750		140	0,97	1,21	-	-	0,97	1,21		140	1,26	1,57	0,15	5	0,61	0,77
3,000		140	1,05	1,31	-	-	1,05	1,31		140	1,37	1,71	0,15	5	0,67	0,83
3,250		140	1,13	1,42	-	-	1,13	1,42		140	1,48	1,84	0,15	5	0,72	0,90
3,500		140	1,22	1,52	0,15	5	0,59	0,74		160	1,59	1,99	0,15	5	0,79	0,98
3,750		I č.	160	1,32	1,64	0,15	5	0,65		0,81	160	1,70	2,13	0,15	5	0,84
4,000	160		1,40	1,75	0,15	5	0,69	0,86	180	1,66	2,07	0,15	5	0,91	1,13	
4,250	160		1,48	1,85	0,15	5	0,73	0,91	180	1,76	2,20	0,15	5	0,96	1,20	
4,500	180		1,44	1,80	0,15	5	0,79	0,99	180	1,86	2,32	0,15	5	1,02	1,27	
4,750	180		1,52	1,90	0,15	5	0,83	1,04	200	1,82	2,27	0,15	5	1,09	1,36	
5,000	200		1,49	1,86	0,15	5	0,89	1,12	200	1,91	2,39	0,15	5	1,15	1,43	
5,250	200		1,56	1,95	0,15	5	0,94	1,17	220	1,87	2,34	0,20	7	1,92	1,15	
5,500	200		1,63	2,04	0,15	5	0,98	1,22	220	1,96	2,45	0,20	7	1,96	1,20	
5,750	220		1,60	2,00	0,15	5	1,05	1,31	220	2,04	2,56	0,20	7	1,00	1,25	
6,000	220		1,67	2,09	0,15	5	1,09	1,36	240	1,97	2,46	0,20	7	1,06	1,33	
6,250	220		1,74	2,17	0,15	5	1,14	1,42	240	2,05	2,56	0,20	7	1,11	1,38	
6,500	240		1,68	2,10	0,20	7	0,91	1,13	260	2,07	2,59	0,20	7	1,17	1,46	
6,750	240		1,74	2,17	0,20	7	0,94	1,17	260	2,15	2,69	0,25	9	1,00	1,21	
7,000	240		1,80	2,25	0,20	7	0,97	1,22	260	2,23	2,78	0,25	9	1,04	1,26	
7,250	260		1,82	2,28	0,20	7	1,03	1,29	280	2,23	2,79	0,25	9	1,10	1,33	
7,500	260		1,89	2,36	0,20	7	1,07	1,33	280	2,31	2,88	0,25	9	1,13	1,37	
7,750	280	1,89	2,37	0,20	7	1,13	1,41	280	2,38	2,98	0,25	9	1,17	1,42		
8,000	280	1,95	2,44	0,20	7	1,16	1,45	300	2,38	2,98	0,25	9	1,23	1,49		

Zatížení byla stanovena podle ČSN EN 1991-1-1 (73 0035) Eurokód 1: Zatížení konstrukcí – Část 1-1: Obecná zatížení – Objemové tíhy, vlastní tíha a užitná zatížení [1]. Hodnoty návrhových zatížení uvažovaných ve statickém výpočtu byly stanoveny podle ČSN EN 1990 (73 0002) Eurokód: Zásady navrhování konstrukcí [2].

Dimenzování ocelových stropních nosníků a podkladních plechů bylo provedeno podle ČSN EN 1993-1-1 (73 1401) Eurokód 3: Navrhování ocelových konstrukcí – Část 1-1: Obecná pravidla a pravidla pro pozemní stavby [3].

Posouzení stropních nosníků v uložení bylo provedeno podle ČSN EN 1996-1-1 (73 1101) Eurokód 6: Navrhování zděných konstrukcí – Část 1-1: Obecná pravidla pro vyztužené a nevyztužené zděné konstrukce [4].

Při statickém výpočtu pro stanovení hodnot Tabulky č. 1 byly použity tyto předpoklady:

- osová vzdálenost ocelových válcovaných nosníků max. 1020 mm,
- dimenze ocelových nosníků I č. 120 až I č. 300,
- válcované nosníky jsou z oceli S235,
- klopení ocelových nosníků je účinně bráněno,
- tloušťka roznášecí betonové vrstvy 60 mm,
- tloušťka malty nad cihelnými deskami HURDIS 10 mm,
- tloušťka omítky stropu 20 mm,
- výplň je z polystyrénu nebo výplň je z jiného materiálu s objemovou hmotností nepřekračující 600 kg/m³,
- limitní průhyb od celkového zatížení max. rozpětí/250,
- limitní průhyb od proměnného zatížení max. rozpětí/300.

Pokud nelze použít hodnot stanovených Tabulce č. 1 typovým statickým výpočtem, je nutno provést individuální statické posouzení.

Požární odolnost

Požární odolnosti stropní konstrukce z cihelných desek Hurdis a stropních nosníků z válcovaných profilů I lze stanovit podle ČSN 73 0821 ed. 2 Požární bezpečnost staveb – Požární odolnost stavebních konstrukcí [5]. Podle Tabulky 2 pol. 2.2. při krytí spodní příruby omítkou na rabicovém pletivu min. 15 mm (doporučeno 20 mm) a při provedení betonové roznášecí vrstvy tloušťky 60 mm min. 40 mm nad horní přírubou ocelových válcovaných nosníků lze uvažovat u stropů s ocelovými válcovanými profily I č. 120 a I č. 140 klasifikaci REI 90 a u stropů s ocelovými válcovanými profily I. č 160 a vyššími klasifikaci REI 120.

Použité normy:

- [1] ČSN EN 1991-1-1 (73 0035) Eurokód 1: Zatížení konstrukcí – Část 1-1: Obecná zatížení – Objemové tíhy, vlastní tíha a užitná zatížení, ČNI 2004
- [2] ČSN EN 1990 (73 0002) Eurokód: Zásady navrhování konstrukcí, ČNI 2004
- [3] ČSN EN 1993-1-1 (73 1401) Eurokód 3: Navrhování ocelových konstrukcí – Část 1-1: Obecná pravidla a pravidla pro pozemní stavby, ČNI 2006
- [4] ČSN EN 1996-1-1 (73 1101) Eurokód 6: Navrhování zděných konstrukcí – Část 1-1: Obecná pravidla pro vyztužené a nevyztužené zděné konstrukce, ČNI 2007
- [5] ČSN 73 0821 ed. 2 Požární bezpečnost staveb – Požární odolnost stavebních konstrukcí, ČNI, 2007



◀ [Více informací o Keramických stropěch Hurdis na rovné čelo](#)

Změny technických údajů vyhrazeny. Odkazy na způsob zabudování jsou doporučením výrobce.

Tyto poznatky vychází ze současného stavu použití našich výrobků ověřených v praxi.

Vydáním tohoto informačního listu ztrácejí všechny předchozí svou platnost.

Vydání: 1. 9. 2022

Tipy a triky

Bud'te s nami neustale v obraze.

Na na web do sekce Tipy a triky prdvame aktuln tmata. Najdete zde naprklad: Jak provst elektroinstalaci bez zbytenho drzkovn? Jak vechny funkce re zateplen domu? A mnoho jinho.

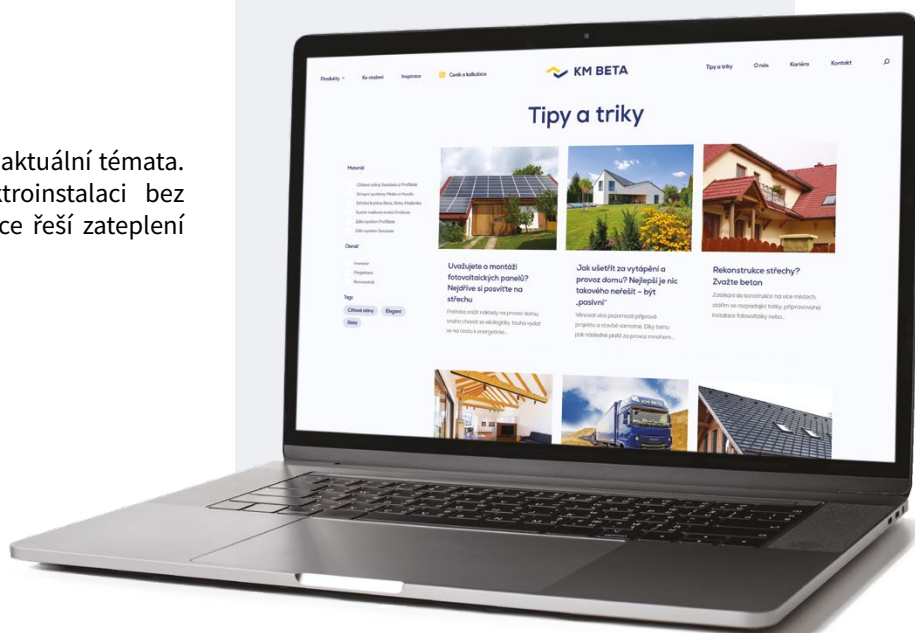

Zatete se do naich tip a trik naskenovnm QR kdu nebo rovnou na strnkch www.kmbeta.cz/tipy-triky

Uniklo nm njak tma? Budeme rdi za vae podnty, kter napete na: marketing@kmbeta.cz



Centrální příjem objednávek

tel. 774 752 842
objednavky@kmbeta.cz

 **KM BETA**
Od cihel po střechu

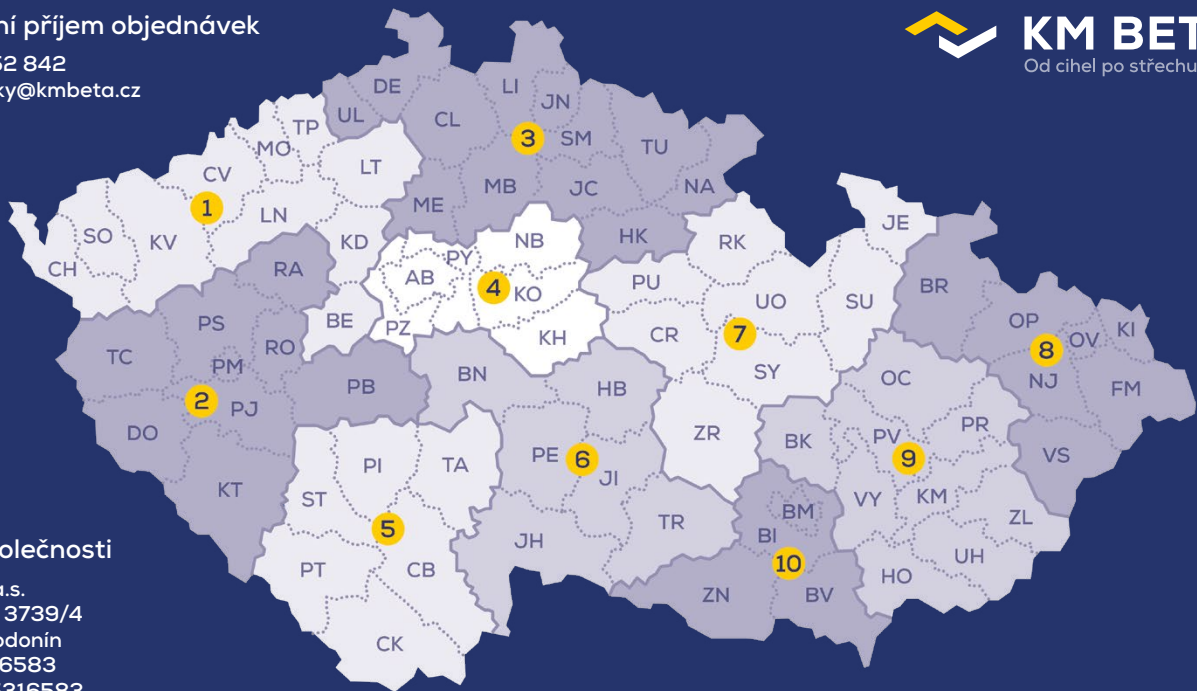

Sídlo společnosti

KM Beta a.s.
Dolní Valy 3739/4
695 01 Hodonín
IČO: 25316583
DIČ: CZ25316583

Regionální manažeři Čechy

- | | |
|---|---|
| 1 Severozápadní Čechy
tel. 777 327 815
rm1@kmbeta.cz | 2 Jihozápadní Čechy
tel. 777 327 826
rm2@kmbeta.cz |
| 3 Severní Čechy
tel. 777 127 942
rm3@kmbeta.cz | 4 Střední Čechy
tel. 777 327 825
rm4@kmbeta.cz |
| 5 Jižní Čechy
tel. 774 952 798
rm5@kmbeta.cz | 6 Vysočina
tel. 778 425 198
rm6@kmbeta.cz |

Oblastní ředitel Čechy

tel. 774 752 836
cechy@kmbeta.cz

Projektoví specialisté

- | | |
|---|---|
| 1 Severozápadní Čechy, 2 Jihozápadní Čechy
tel. 777 327 827
ps1@kmbeta.cz | 4 Střední Čechy, 5 Jižní Čechy
tel. 777 327 824
ps2@kmbeta.cz |
|---|---|

Regionální manažeři Morava

- | | |
|--|--|
| 7 Východní Čechy
tel. 777 327 812
rm7@kmbeta.cz | 8 Severní Morava a Slezsko
tel. 777 127 943
rm8@kmbeta.cz |
| 9 Střední Morava
tel. 777 327 810
rm9@kmbeta.cz | 10 Jižní Morava
tel. 774 752 834
rm10@kmbeta.cz |

Oblastní ředitel Morava

tel. 777 327 811
morava@kmbeta.cz

Projektoví specialisté

- | | |
|--|---|
| 3 Severní Čechy, 6 Vysočina
tel. 777 327 809
ps3@kmbeta.cz | 7 Východní Čechy, 8 Severní Morava a Slezsko
tel. 778 723 892
ps4@kmbeta.cz |
| 9 Střední Morava, 10 Jižní Morava
tel. 777 327 806
ps5@kmbeta.cz | |

Zákaznický servis

Dispečer dopravy
tel. 777 327 805
doprava@kmbeta.cz

Výpočet spotřeby materiálů
tel. 778 883 045, 775 779 372
vypocty@kmbeta.cz

Technické poradenství

Technický konzultant
tel. 777 327 824
technik@kmbeta.cz

Expedice Kyjov

Střešní krytina
tel. 778 760 074, 518 699 012
e-mail: expedicekyjov@kmbeta.cz

Expedice Hodonín

Profiblok, Miako a Hurdis, cihlové stěny
tel. 724 001 224, 518 699 418
e-mail: expedicehodonin@kmbeta.cz

Expedice Bzenec

Sendwix, Profimix, střešní krytina
tel. 778 760 075, 518 307 119
e-mail: expedicebzenec@kmbeta.cz